

1.6 Выход из режима корректировки.
Нажать "МЕНЮ", реле возвращается в "Главное меню".



Нажать еще раз "МЕНЮ", на табло текущее время.

1.7 Удаление программ.
Нажать "МЕНЮ" на время более 3 сек, реле входит в "Главное меню". Кнопками "←" или "→" выбрать режим удаления программ "del".



Нажимаем ОК, на экране кратковременно высвечивается цифра 001 (первая программа), затем появляется время. Кнопками "←" или "→" выбираем программу, которую нужно удалить и нажимаем "ОК". Выход из режима удаления также, как и из режима корректировки (см. п. 1.6.).

Монтаж:

- выключить питание
- установить таймер в распределительном щите на DIN-рейке
- провода питания подключить к зажимам 3 и 4 (смотри схему подключения)
- зажимы 1 и 6: замкнутые контакты исполнительного реле в состоянии "OFF" (выключено)
- зажимы 1 и 5: замкнутые контакты исполнительного реле в состоянии "ON" (включено)
- контакты исполнительного реле изолированы от сети питания

Драгоценные металлы отсутствуют.

Гарантийные обязательства: гарантийный срок эксплуатации- 36 месяцев с даты продажи автомата. При отсутствии даты продажи гарантийный срок исчисляется с даты изготовления.

В гарантийный ремонт не принимаются:

- изделия, бывшие не в гарантийном ремонте;
- изделия, предъявленные без паспорта предприятия-изготовителя;
- изделия имеющие повреждения механического либо иного характера, некомплектованные;

Ток контактов реле	Таблица 1				Мощность нагрузки			
					Категория применения			
	Накаливания, галогенные, электронагреватели	Люминисцентные	Люминисцентные-компенсированные	Энергосберегающие, лампы с ЭПРА	AC-1	AC-3	AC-15	DC-1
16A	2000W	1000W	750W	500W	Активная нагрузка	Электродвигатели	Катушки контакторов	Безиндуктивная нагрузка постоянного тока
					4000VA	1KW	750VA	24V, 220V 16A, 0,35A

Дата выпуска _____ Штамп ОТК _____ Дата продажи _____

Размеры корпуса

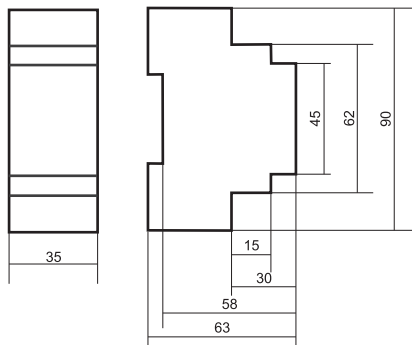

Рекомендуемая схема подключения таймера к питанию 24В AC/DC и нагрузки на 220В

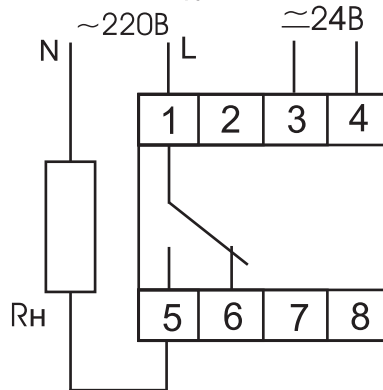

Внимание!
Если на ЖК дисплее появится надпись "Err" с какой либо цифрой - это означает что произошла ошибка (чтение / запись памяти, ошибка часов) в микроконтроллере изделия. Следует обратиться на предприятие-изготовитель для гарантийного ремонта.

РЕЛЕ ВРЕМЕНИ ПРОГРАММИРУЕМОЕ ЦИКЛИЧЕСКОЕ

PCZ-521

РУКОВОДСТВО ПО ЭКСПЛУАТАЦИИ

ЕВРОАВТОМАТИКА «F&F»

Служба технической поддержки:
РБ г. Лида, ул. Минская, 18А, тел./факс: + 375 (154) 55 47 40, 60 03 80,
+ 375 (29) 319 43 73, 869 56 06, e-mail: support@ff.by
Управление продаж:
РБ г. Лида, ул. Минская, 18А, тел./факс: + 375 (154) 55 24 08, 60 03 81,
+ 375 (29) 319 96 22, (33) 622 25 55, e-mail: sales@ff.by

НАЗНАЧЕНИЕ

Реле времени PCZ-521 предназначены для включения-выключения различных бытовых и промышленных приборов и электроустановок по предварительно установленной программе.

ТЕХНИЧЕСКИЕ ДАННЫЕ

Напряжение питания:	24-264В AC/DC
Макс. ток нагрузки:	16А AC 1
Макс.мощ. нагрузки:	см.табл. 1
Контакт:	1P(1 переключающий)
Точность показаний часов:	1 сек.
Погрешность хода часов в течение суток:	±1 сек.
Потребляемая мощность:	1,5 Вт
Количество ячеек памяти:	250(125 пар вкл/выкл)
Точность установки времени:	1 мин.
Время сохранения заданной программы (при снятии напряжения питания):	минимум 2 года
Диапаз. рабочих температур:	от -25 до +50°С
Степень защиты:	IP20
Коммутационная износостойкость:	>10 циклов
Габариты:	35x63x90мм
Тип корпуса:	2S
Монтаж:	на DIN-рейке 35 мм

ФУНКЦИОНАЛЬНЫЕ ВОЗМОЖНОСТИ

- индикация текущего времени, дня недели и режима работы
- встроенная Li-ионная батарея, поддерживающая работу программы в течение не менее 2-х лет после отключения напряжения питания.
- многократное повторение программ по суточному и недельному циклам.



ВНИМАНИЕ

Изделие следует подключать к однофазной сети согласно существующим нормам электробезопасности. Правила подключения описаны в данной инструкции. Работы, связанные с установкой, подключением и регулировкой должны проводиться квалифицированным специалистом после ознакомления с инструкцией по эксплуатации и функциями устройства. Перед началом установки следует убедиться в отсутствии напряжения на подключаемых проводах. Самовольное вскрытие корпуса влечет за собой утрату права на гарантийное обслуживание изделия, а также может стать причиной поражения электрическим током. Изделие должно использоваться по его прямому назначению. По вопросам монтажа и работы устройства обращаться в центр технической поддержки.



ТУ BY 590618749.018-2013

ЭКРАН И ПАНЕЛЬ УПРАВЛЕНИЯ

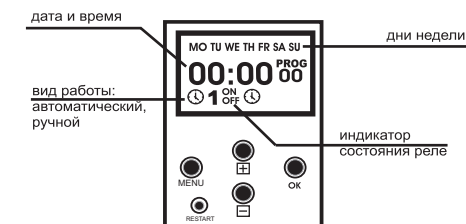

СХЕМЫ ПОДКЛЮЧЕНИЯ

Рис.1 Рекомендуемая схема подключения таймера PCZ-521 и нагрузки к сети 230В.





Рис.2 Рекомендуемая схема подключения с использованием контактора, ток нагрузки более 16А.

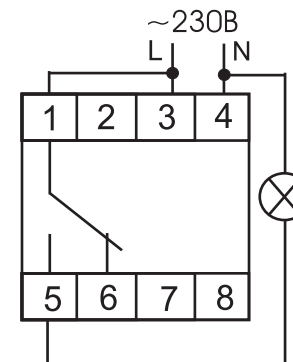
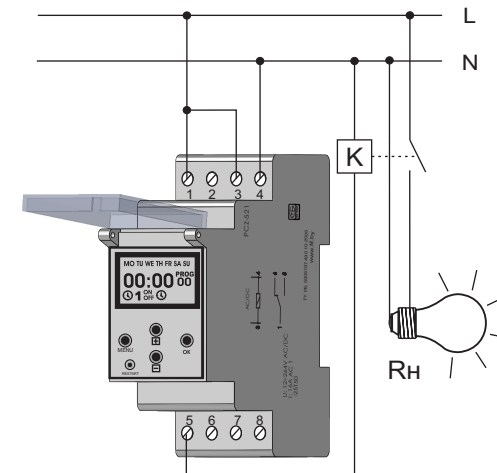

Режимы работы:

автоматический режим - выполнение запрограммированных программ, установленных пользователем, при этом в левом нижнем углу табло отображается символ ☹

ручной режим - ручное включение исполнительного реле. Клавишей  или  установить реле в положение включено (ON) или выключено (OFF)

Функции кнопок управления



MENU

- переход в режим программирования при нажатии более чем на 3 сек.

- введение в память (в функции программирования)

О.К.

- подтверждение очередной установки и переход к следующей.

, 

- в режиме программирования вызывает увеличение (уменьшение) уставок программ на единицу. Постоянное нажатие вызывает ускоренный процесс установки программы.

“RESTART”

- “сброс” процессора в исходное состояние (нажатие на клавишу не стирает память программ!!!)



ПЕРЕД ПРОГРАММИРОВАНИЕМ НАЖАТЬ КНОПКУ

“RESTART”



Программирование:

1.1 Установка даты, например 6 декабря 2006г.

Нажать “MENU” более 3 сек, реле входит в “Главное меню”, на экране должна гореть надпись “date”- режим ввода даты.

Если ее нет, то установить кнопками  или .



Нажимаем “OK”, кнопками  или  устанавливаем год (последние две цифры).





Нажимаем “OK”, вводим месяц, нажимаем “OK”, затем вводим число, день недели вводится автоматически.





Нажимаем “MENU”, реле возвращается в “Главное меню”.



1.2 Ввод текущего времени.

Кнопками  или  устанавливаем режим ввода времени “hour”.





Нажимаем “OK”, вводим текущее время (например, 15 часов 30 мин) кнопками  или , сначала минуты (30), затем часы (15).





Нажимаем “MENU”, реле возвращается в “Главное меню”.



??????? “  или  ” выбираем режим dSt-автоматическая смена времени лето/зима





Нажимаем “OK”. Кнопками  или  устанавливаются функции:

Auto - автоматическая смена времени лето/зима

OFF - отключение автоматической смены времени

Нажимаем “OK” - реле переходит в “Главное меню”. Далее Приступаем к вводу программы

1.3 Ввод программы работы реле.

Кнопками  или  выбираем режим установки программы работы “PROG” (включение/выключение).





Нажимаем “OK”, на экране кратковременно высвечивается номер программы **001**, затем реле переходит к режиму ввода первого времени.







Например, необходимо включить освещение в 23 часа 30 минут и отключить в 6 часов 30 минут во все дни недели.

Кнопками  или  устанавливаем время включения. Сначала минуты (30), затем часы (23).





Нажимаем “OK”, вводим дни недели. Кнопками  или  устанавливаем “все дни”.



Нажимаем “OK”. Кнопками  или  вводим функцию включения (ON), нажимаем OK, на экране кратковременно высвечивается цифра 002 (номер программы), реле входит в режим ввода следующего времени (время отключения 6 часов 30 минут). Кнопками  или  вводим время отключения освещения (минуты-30, часы-06), нажимаем OK.



Кнопками  или  вводим дни недели (все дни), нажимаем OK.





Кнопками  или  вводим функцию отключения (OFF).





Если необходимо ввести следующее время работы, нажимаем “OK” и так далее. Если необходимо выйти из режима ввода программы, нажимаем “МЕНЮ”, входим в “Главное меню”.



1.4 Ввод режима работы.

Кнопками  или  устанавливаем функцию ввода режима работы “nnode”(ручной/автоматический режим).



Нажимаем “OK”, кнопками  или  устанавливаем режим работы:

Auto - автоматический



hand- ручной

Устанавливаем автоматический режим (AUTO).

Нажимаем “МЕНЮ”, переходим в “Главное меню”. Нажимаем еще раз “МЕНЮ”, реле переходит в режим индикации текущего времени и автоматического выполнения программы.







1.5 Просмотр и корректировка программ.

Нажать “МЕНЮ” более 3 сек, реле входит в “Главное Меню”, кнопками  или  выбрать режим корректировки программ “EDIT”.



Нажимаем OK, на экране кратковременно появляется цифра **001** (первая программа), затем появляется время первой программы.

Кнопками  или  поочередно просматриваем правильность установки последующих программ (002,003...).

При необходимости изменения установок программы (время, дни недели, функцию ON/OFF) нажимаем “OK” и кнопками  или  корректируем установки также, как при программировании (см.п. 1.3.)

